

eufy Security Floodlight Cam E340

Ghid de utilizare (T8425)

Ce se află în cutie

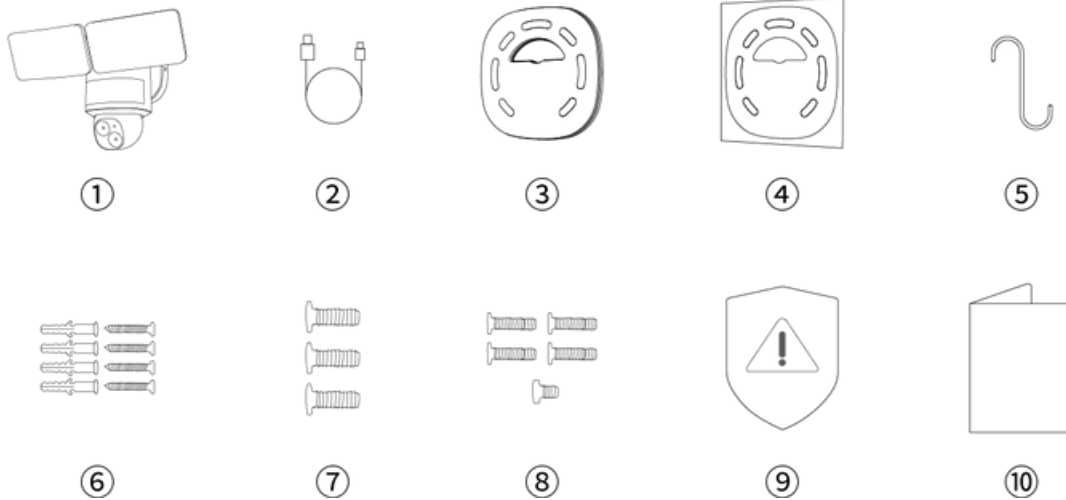

① Floodlight Cam E340 (Model: T8425)	⑥ Șuruburi de perete (pungă A)
② Cablu USB (numai pentru configurare rapidă)	⑦ Șuruburi de bază (punga B)
③ Suport de montare (preinstalat pe cameră)	⑧ Suport și șuruburi de împământare (punga C)
④ Autocolant de poziționare	⑨ Autocolant de avertizare
⑤ Cârlig de instalare	⑩ Ghid de inițiere rapidă

CE AI NEVOIE (Nu este furnizat)



①

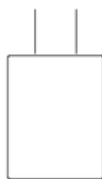

②



③

① Șurubelnița Phillips #2 sau #1
② Adaptor de alimentare USB 5V/1A
③ Scara (daca este necesar)

LA PRIMA VEDERE

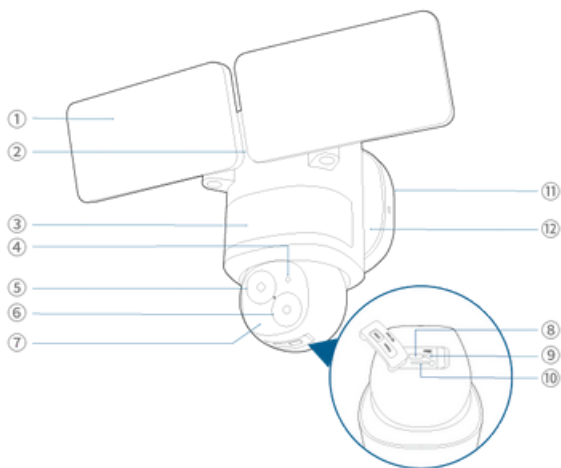

① Reflector	⑦ Componenta infraroșu
② Difuzor	⑧ Intrare de alimentare (pentru configurare rapidă)
③ Componenta senzorului de mișcare	⑨ Butonul SYNC
④ Indicator de sistem	microSD Card Slot ⑩ <i>Introduceți un card microSD* (nu este furnizat) pentru a stoca înregistrările</i>
⑤ Cameră telefoto	⑪ Suport de fixare
⑥ Cameră cu unghi larg	⑫ Baza de montare

*Folosiți cel puțin un card microSD clasa 10 cu maximum 128 GB.

SETAREA SISTEMULUI

1. Descărcați și instalați aplicația eufy Security, apoi conectați-vă sau creați un cont.



2. Porniți camera cu reflector folosind cablul de încărcare USB-C și un adaptor de alimentare (5V/1A, nefurnizat).

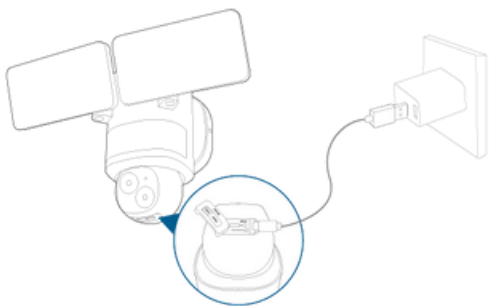

- 💡 a. Pentru a evita zgârierea camerei floodlight, nu dezlipiți pentru moment filmul de protecție.
- b. Proiectoarele se vor aprinde numai în modul de alimentare cu fir. Conexiunea alimentată prin USB este utilizată pentru instalarea camerei în siguranță în casa dvs.
- c. Asigurați-vă că puteți transmite în flux video de pe camera dvs. floodlight ÎNAINTE DE INSTALARE.

3. Atingeți + în aplicație și urmați instrucțiunile din aplicație pentru a adăuga camera.



4. Deconectați-vă de la adaptorul de alimentare, apoi închideți capacul portului USB.

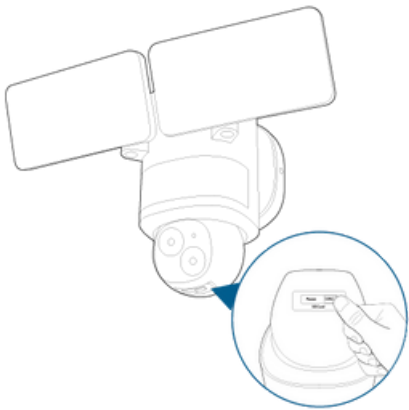

⚠ **Capacul portului USB trebuie să fie închis pentru a preveni pătrunderea apei în camera floodlight.**

PREGĂTIREA PENTRU INSTALARE (IMPORTANT)

Verificați legile locale pentru instalare

Dacă vă aflați în afara Americii de Nord, instalarea și cablarea trebuie efectuate de un electrician autorizat. Respectați întotdeauna standardele de cod atunci când instalați conexiuni prin cablu.

⚠ Opriți alimentarea la întrerupător

Risc de electrocutare

- Opriți alimentarea la întrerupătorul de circuit sau la cutia de siguranțe înainte de a continua, consultați-vă cu un electrician autorizat dacă este necesar.
- Porniți/stingeți luminile pentru a vă asigura că electricitatea din zona de instalare este oprită.
- Verificați dacă sursa de alimentare este o sursă de alimentare de 100~240 VAC 50/60 Hz.
- Țineți întrerupătorul oprit în orice moment în timpul procesului de instalare.

NOTĂ: Nu utilizați un întrerupător de luminozitate sau un temporizator pentru acest produs.



INSTALAREA CAMEREI DVS. FLOODLIGHT

Separăți suportul de montare

Separăți suportul de montare de cameră și lăsați-l deoparte pentru instalare ulterioară.

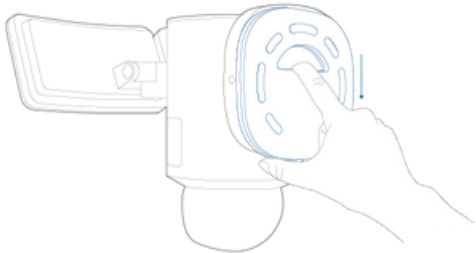

Selectați o locație

Puteți monta camera floodlight vertical pe un perete sau o puteți atârna de tavan. Cu întrerupătorul oprit, scoateți floclul existent dacă aveți unul.

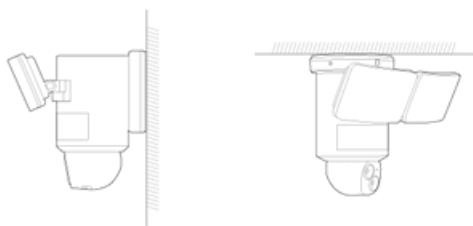

Montare pe perete Montare în suspensie

Pentru montarea în suspensie, reinstalați mai întâi baza de montare.

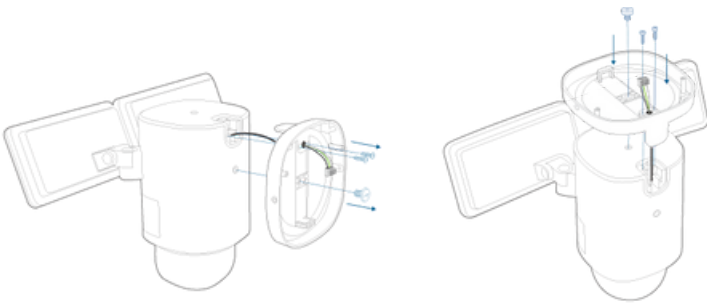

Înălțime recomandată

Vă recomandăm să montați camera la 8 ft (2,44 m) deasupra solului pentru a obține o rază de detectare a mișcării de până la 40 ft (12 m).

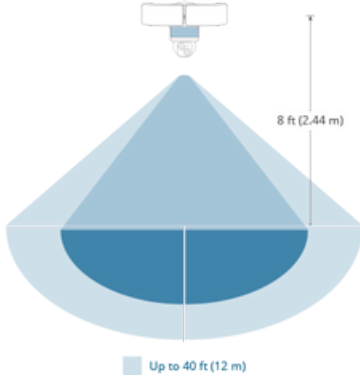

Instalați suportul de montare

1. Treceți firele existente prin orificiul cutiei de joncțiune.
2. Țineți suportul de montare pe cutia de joncțiune, aliniați găurile pentru șuruburi, îndepărtați spuma din găuri, apoi fixați suportul de montare pe perete sau tavan cu șuruburile suportului (sacul C).

Montare pe perete

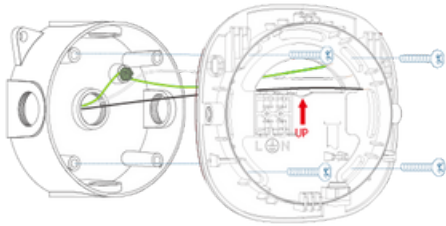

Montare în surplus

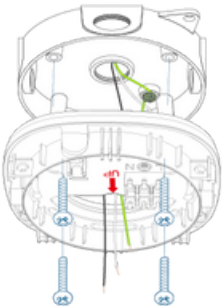

Conectați firele

1. Agățați camera dvs. de suport cu cârligul furnizat în timp ce conectați firele.

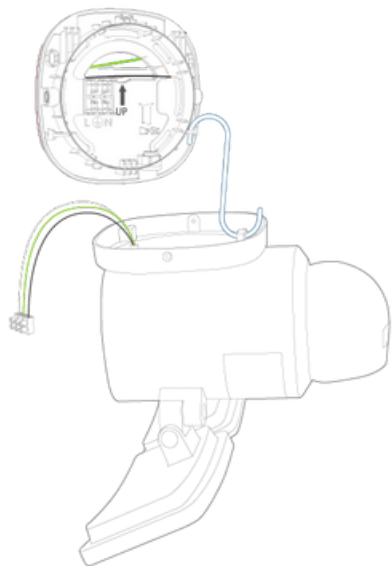

2. Conectați separat firul de împământare al cutiei de joncțiune (cupru gol/verde/verde și galben), firul sub tensiune (negru) și firul neutru (alb) la firul de împământare al camerei floodlight (verde și galben), firul sub tensiune (negru), și fir neutru (alb) folosind conectori de sârmă, apoi asigurați conexiunile cu o șurubelniță.

- Dacă firul de împământare existent a fost conectat la cutia de joncțiune sau dacă nu există un fir de împământare, conectați firul de împământare al camerei floodlight direct la cutia de joncțiune sau placa de montare.

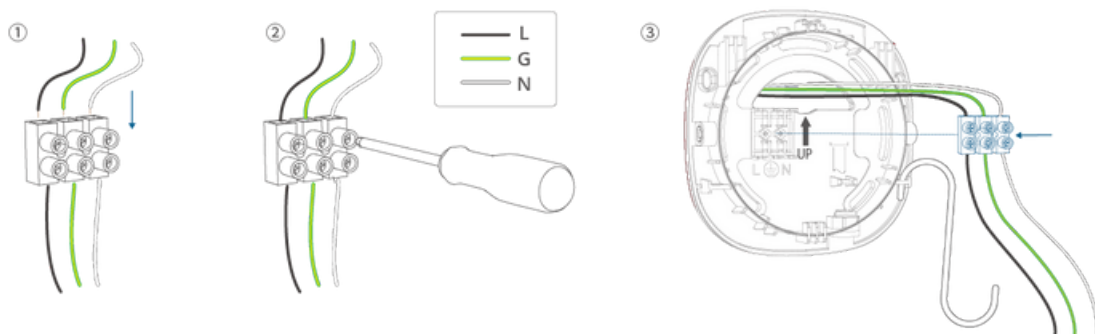

- ⚠ a. Nu interconectați niciodată. Firele trebuie conectate cu culori potrivite.
- b. Dacă aveți probleme cu funcționarea corectă a camerei floodlight, consultați un tehnician autorizat.

Așezați camera pe suportul de montare

1. Scoateți cârligul, fixați baza de montare pe suportul de montare, aliniați găurile și fixați-o cu 2 șuruburi de bază (punga B).

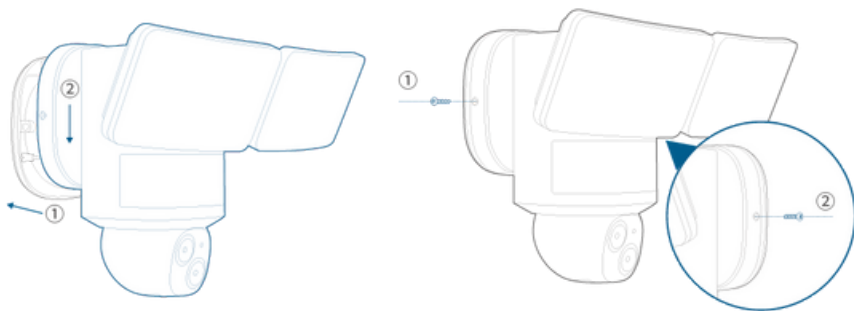

2. Scoateți eticheta și folia de protecție de pe cameră.

- ⚠ Curățați camera cu o cârpă pentru curățarea obiectivului.

REGLAREA UNGHIULUI DE ILUMINARE

Trageți manual în sus și în jos sau la stânga și la dreapta pentru a regla floodlight pe verticală sau pe orizontală.

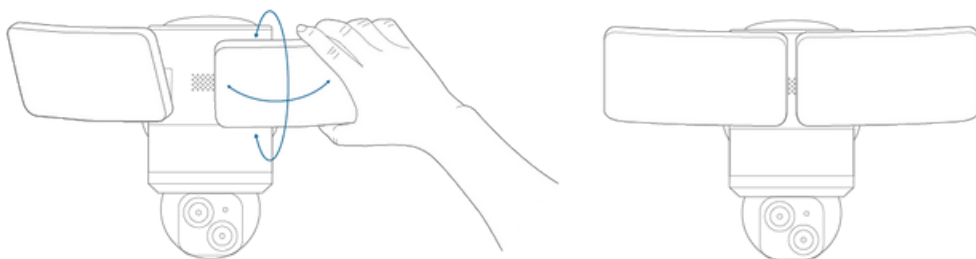



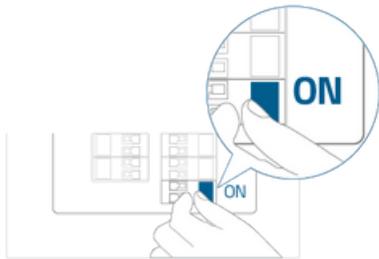

RESTAURAREA PUTERII

1. Porniți întrerupătorul principal din casă.



În cazul în care camera floodlight nu este pornită, opriți întrerupătorul înainte de a verifica cablajul camerei floodlight. 2. Acum puteți accesa diverse funcții și puteți modifica setările în aplicația eufy Security. Pentru depanare, verificați secțiunea Ajutor din aplicația eufy Security.

GHID DE LUMINĂ LED

	Violet Solid	Sistemul se inițializează
	Albastru Solid	Funcționează normal sau gata de configurare
	Roșu Intermitent	Nu este conectat la internet
	Roșu Solid	Înregistrarea sau fluxul live este vizionat
	Albastru și Roșu Intermitent	Actualizare firmware în curs <i>Notă: Păstrați camera conectată la o sursă de alimentare</i>

SERVICIU CLIEŢI

Garanție 24 luni

Pentru întrebări frecvente și mai multe informații, vă rugăm să vizitați www.eastcom.ro

Telefon: 0376.448.990

Mail: contact@eastcom.ro,

East Com Trading

Strada Ciobanului nr 59, C3/1, Business Park Recon Mogosoia 2, Mogoșoia, Ilfov

De luni până vineri, 9:00- 16:00

Facebook: [eastcom.ro](https://www.facebook.com/eastcom.ro), Instagram: [eastcom_ro](https://www.instagram.com/eastcom_ro)