

Ce se află în cutie

Asigurați-vă că totul este inclus.

Lipsește ceva?

Vă rugăm să contactați

support@eufy.com

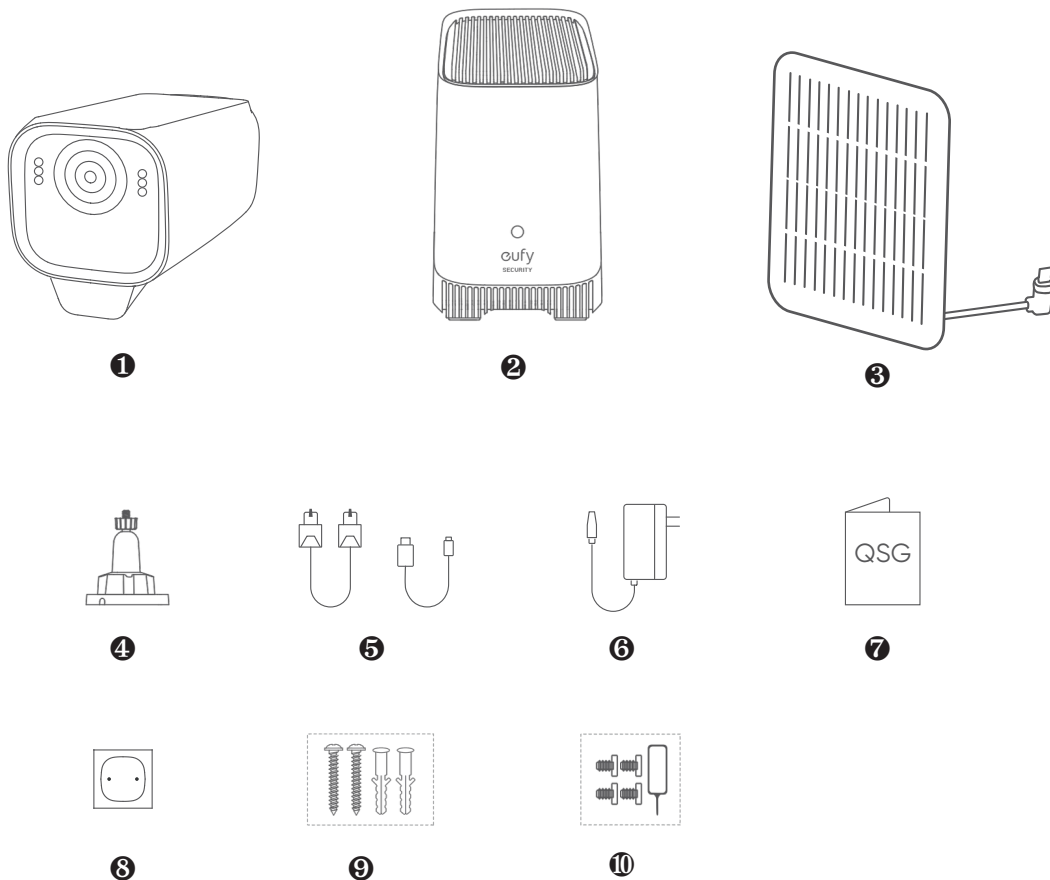

#	Articole	Add-On	2-Cam Kit	3-Cam Kit	4-Cam Kit
1	Camera de rezervă	1	2	3	4
3	Panou(ri) solar(e)	0	1	1	2
4	Suporturi de montare	1	3	4	6
8	Autocolante de poziționare	2	3	4	6
9	Pachete de șuruburi	2	3	4	6
10	Șuruburi hard drive și ac de resetare	0	1	1	1

Prezentare generală

eufyCam S3 Pro (T8612)

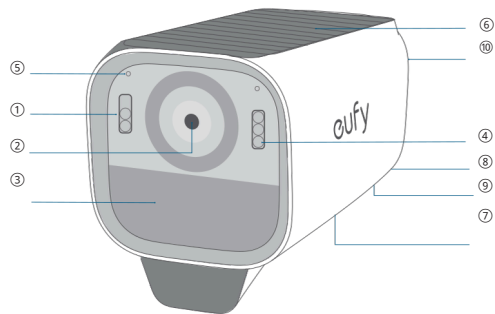

- 1 Reflector
- 2 Obiectivul camerei
- 3 Senzor de mișcare
- 4 Indicator LED
- 5 Microfon
- 6 Panou solar încorporat
- 7 Difuzor
- 8 Buton SYNC
- 9 Port de încărcare USB-C
- 10 Orificiu de montare

HomeBase S380 (T8030)

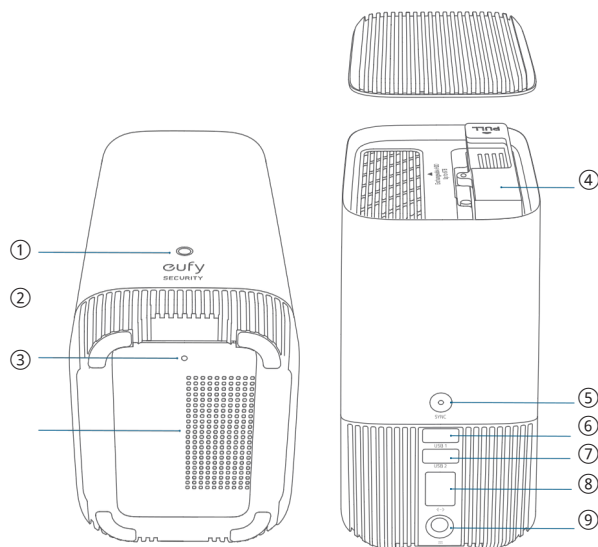

- 1 LED de stare
- 2 Orificiu de resetare
- 3 Difuzor
- 4 Suport hard disk
- 5 Buton SYNC / ALARM OFF
- 6 Port USB 1 (Putere de ieșire: 5V/2,4A; pentru Charing eufyCam)
- 7 Port USB 2 (pentru date)
- 8 Port Ethernet
- 9 Port de alimentare CC

Noțiuni introductive cu aplicația

1. Scanați codul QR de mai jos sau căutați „eufy Security” pentru a descărca.



2. Conectați-vă sau creați un cont nou.

3. Urmăriți instrucțiunile din aplicație pentru a adăuga HomeBase.

- Porniți HomeBase și conectați-l la router.
- Așteptați aproximativ 1 minut pentru ca LED-ul să devină albastru.
- Utilizați cablul Ethernet inclus pentru a vă conecta la routerul Wi-Fi de acasă.
- Utilizați adaptorul de alimentare inclus (12V/2A) pentru a porni HomeBase.



• Pentru a îmbunătăți raza de acțiune wireless a HomeBase, așezați-l pe o masă sau un raft la 3-5 picioare (1-1,5 m) înălțime și cât mai departe de perete.

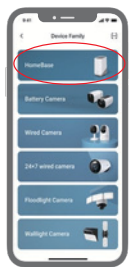
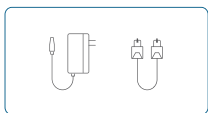

①

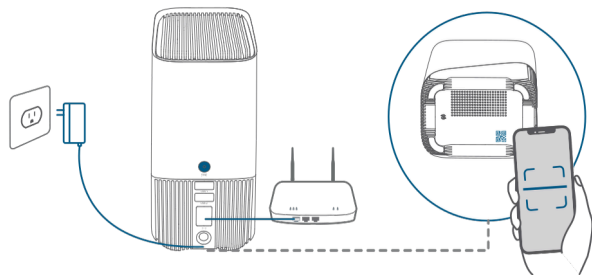

②

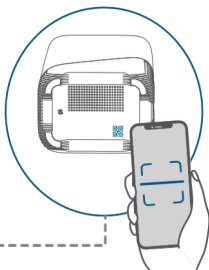

③

4. Urmăți instrucțiunile din aplicație pentru a adăuga eufyCam S3 Pro și apoi sincronizați-le cu HomeBase.



- Până la 16 eufyCams pot fi sincronizate cu HomeBase.
- Păstrați distanța maximă de 1 metru între HomeBase și eufyCam la sincronizare.
- Actualizați firmware-ul dacă este detectată o nouă versiune și fereastra pop-up vă solicită să faceți acest lucru.

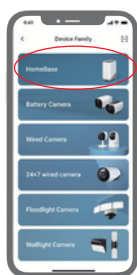

①

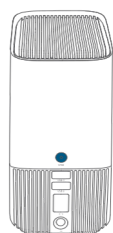

< 3.3 ft (1 m)

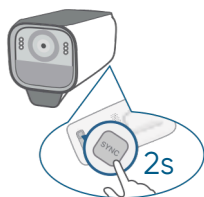

②



③

5. Finalizați alte setări sau omiteți pentru o configurare ulterioară.

- Detectarea mișcării
- Managementul feței
- Setări video/audio

Pregătirea

Extindeți stocarea HomeBase (opțional)

HomeBase S380 vine cu 16 GB de stocare pentru salvarea înregistrărilor video și vă permite să adăugați un hard disk suplimentar pentru a extinde spațiul. Unitatea de disc trebuie să îndeplinească următoarele cerințe:

Tip	Unitate de hard disk (HDD) sau unitate SSD care utilizează interfața SATA
Dimensiune	2,5 inch
Capacitate	Nelimitat
Recomandat	Western Digital, Seagate, SAMSUNG, Kingston, PNY, Crucial, SanDisk



- HomeBase trebuie să fie oprit când instalați sau scoateți un hard disk.
- Transferați toate datele de pe hard disk într-o locație sigură înainte de a le adăuga la HomeBase.
- Un hard disk nou trebuie inițializat prin aplicația eufy Security pentru a funcționa cu HomeBase.

1. Împingeți în jos capacul superior pentru a-l scoate.

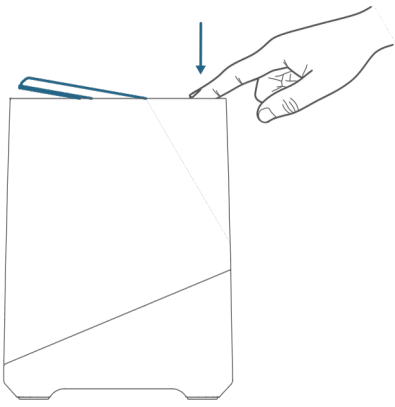

2. Slăbiți șurubul, apoi scoateți suportul hard diskului.

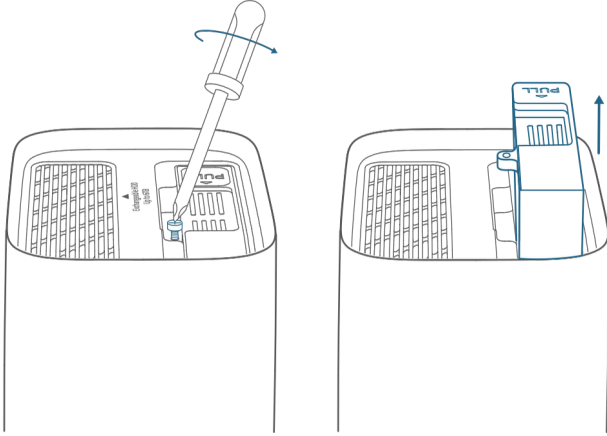

3. Fixați hard disk-ul pe suport cu șuruburile furnizate.

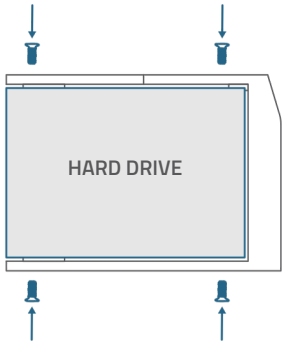

4. Introduceți și înșurubați suportul înapoi în HomeBase, apoi puneți capacul superior la loc.

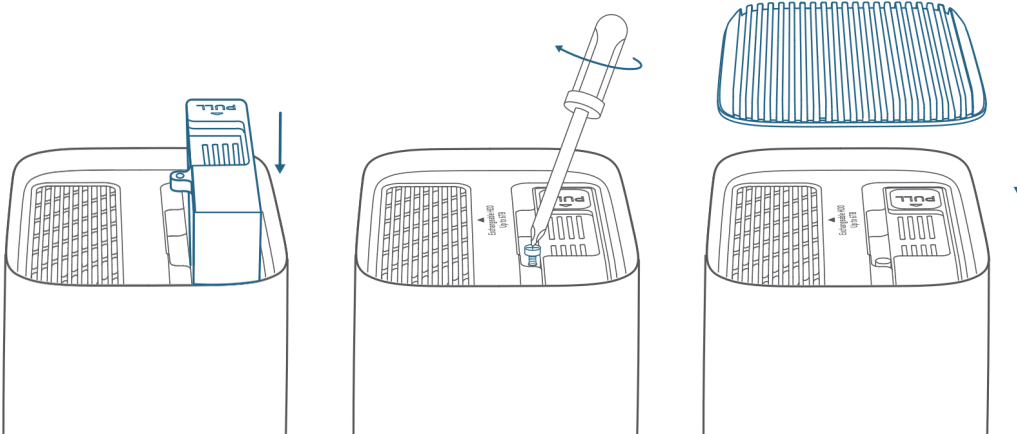

Încărcați complet camerele înainte de montare

Încărcați complet camerele (la nivelul bateriei 100%) înainte de a le instala în aer liber.

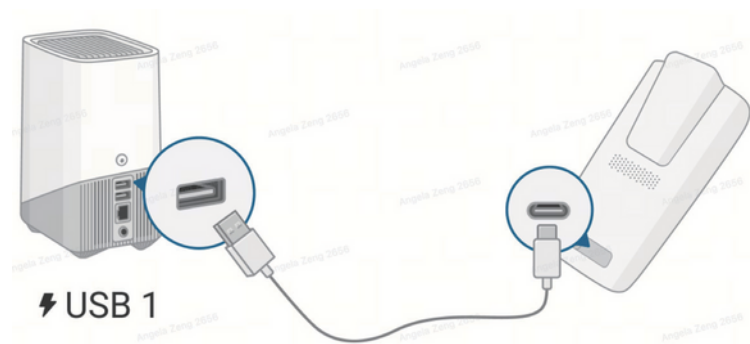

①

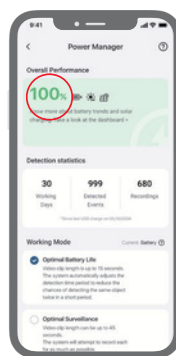

②

Indicator LED	Descriere În
Albastru	Încărcare
Off	Încărcat complet

Ghid de montare

1. Alegeți o locație

EufyCam include un panou solar încorporat și un panou solar de rezervă care transformă lumina soarelui în energie electrică și menține eufyCam încărcată în fiecare zi.

- Eficiența de încărcare fluctuează în funcție de intensitatea luminii solare.
- Nu vă faceți griji când nivelul bateriei scade. Se întâmplă atunci când nu există suficientă lumină solară sau camera consumă mai multă energie decât de obicei. Nu trebuie să încărcați camera cu un cablu până când se declanșează o alarmă de baterie descărcată.

Pentru eufyCam

Alegeți o locație unde puteți obține vizualizarea dorită.

Cea mai bună locație recomandată:

- Înălțime de 2-3 m
- Câmp vizual de 12 m
- 100% din suprafața panoului solar încorporat primește lumina solară
- Expunerea completă la lumina directă a soarelui timp de cel puțin 1,5 ore pe zi
- Semnal Wi-Fi puternic

Pentru panoul solar de rezervă

Cea mai bună locație recomandată:

- 100% din suprafața panoului solar încorporat primește lumina solară
- Expunerea completă la lumina directă a soarelui timp de cel puțin 1,5 ore pe zi

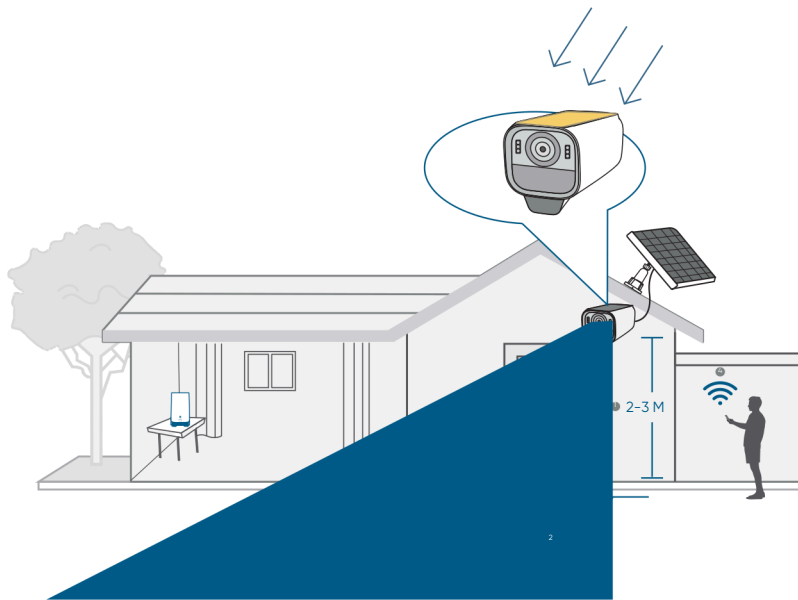

2. Instalați suportul de montare

Poziție și găuri

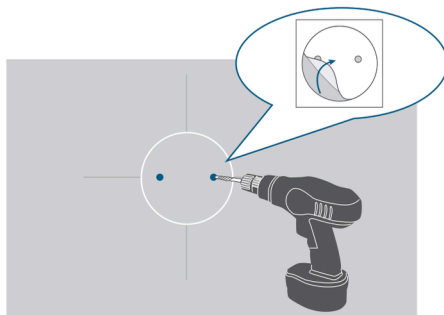
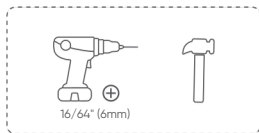

①

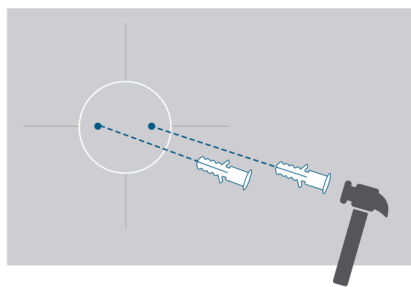

②

1. Găuriți găuri

2. Introduceți ancore (săriți peste pentru perete din lemn)

Instalați baza de montare

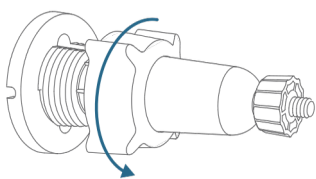
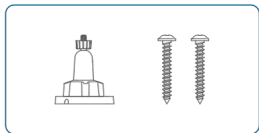

①

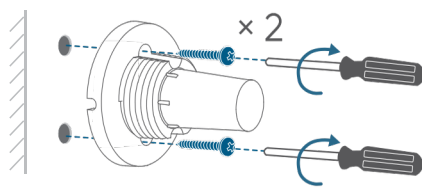

②

1. Demontați-l

2. Instalați baza

3. Montați camera

- Asigurați-vă că portul de încărcare USB-C este protejat în siguranță de capacul impermeabil.

Montați camera

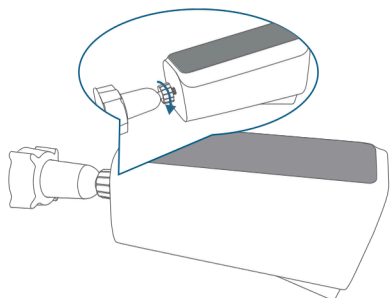
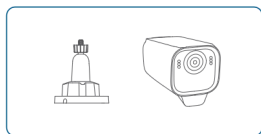

①

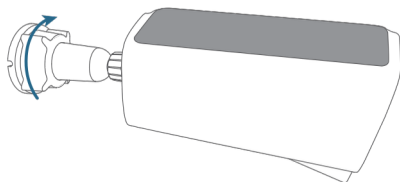

②

1. Montați camera
2. Strângeți butonul mic

Reglați câmpul vizual al camerei

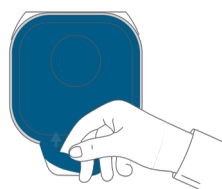

①

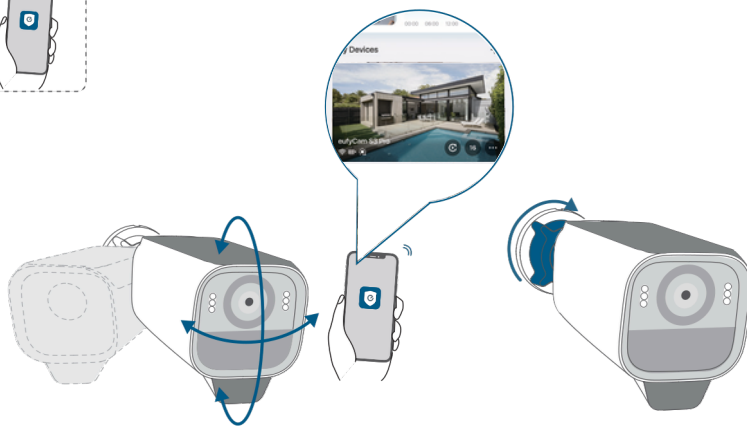

②

③

1. Îndepărtați folia de protecție
2. Obțineți un unghi optim atunci când vizualizați fluxul live în aplicație
3. Strângeți butonul mare

4. Montați panoul solar de rezervă

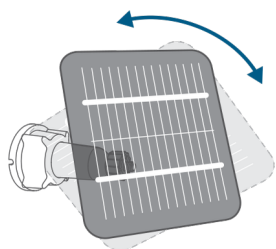
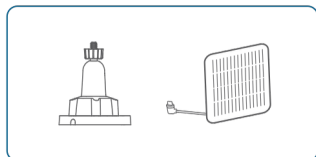

①

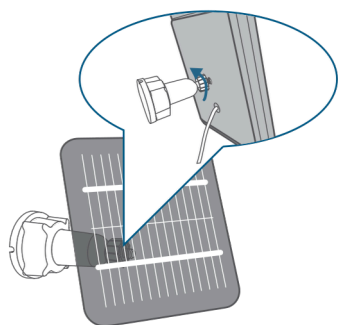

②

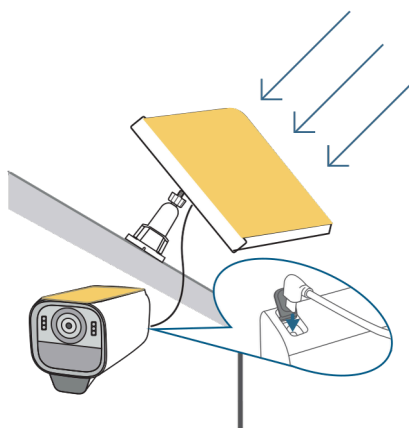

③

1. Montați panoul solar
2. Strângeți butonul mic
3. Conectați și reglați

Felicitări!



Acum ești gata să folosești eufyCam!
Vă rugăm să explorați mai multe în aplicația eufy Security.

Serviciu clienți

Garanție 24 luni
Pentru întrebări frecvente și mai multe informații, vă rugăm să vizitați
www.eastcom.ro
Telefon: 0376.448.990
Mail: contact@eastcom.ro,
East Com Trading
Strada Ciobanului nr 59, C3/1, Business Park Recon Mogosoaia 2,
Mogoșoaia, Ilfov
De luni până vineri, 9:00- 17:00
Facebook: [eastcom.ro](https://www.facebook.com/eastcom.ro), Instagram: [eastcom_ro](https://www.instagram.com/eastcom_ro)