

WonderLink™ - Dispozitive eufy compatibile

Ce este în cutie

La prima vedere

Testarea luminilor

Configurarea sistemului

Instalarea luminii de exterior

Specificații

Depanare

Serviciu clienți

Instrucțiuni importante de siguranță

WonderLink™ - Dispozitive eufy compatibile

Verificați această listă pentru a găsi un dispozitiv eufy care funcționează cu Wonderlink™.

Cam de perete	Wired Wall Light Cam S100 Solar Wall Light Cam S120
Video Smart Lock	Video Smart Lock S330 Video Smart Lock E330
eufyCam	eufyCam S330 (eufyCam 3) eufyCam S300 (eufyCam 3C) eufyCam S221 (eufyCam 2 Pro) eufyCam S220 (eufyCam 2C Pro) eufyCam 2 eufyCam S210 (eufyCam 2C) eufyCam E eufyCam Video Doorbell E340 (Battery Powered)
Sonerie video	Video Doorbell S330 Video Doorbell S220 Video Doorbell S210 Video Doorbell C210 Video Doorbell C220 Video Doorbell (Wired) S330
Cameră de interior	Indoor Cam S350 Solo IndoorCam C24 Indoor Cam E220 Solo IndoorCam C22 Solo IndoorCam P22 Indoor Cam Mini
SoloCam	SoloCam S340 SoloCam S220 SoloCam C110 SoloCam C120 SoloCam E210 SoloCam E220 SoloCam S230 (S40)
Cameră de exterior	Outdoor Cam E210 Outdoor Cam E220
Cameră cu reflectoare	Floodlight Camera E340 Floodlight Cam E220 Floodlight Cam E221 Floodlight Cam S330
4G Cam	eufy 4G LTE Cam S330
Cameră de control pentru garaj	Garage-Control Cam E110 Garage-Control Cam E120

Ce este în cutie

100ft/30M

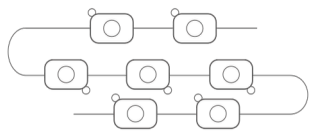

Benzi luminoase 16,5 ft (5 M) × 6

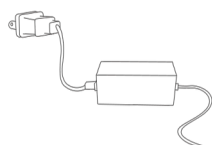

Adaptor de alimentare



Unitatea de control

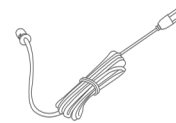

Cablu prelungitor 12 ft (3,6 m)

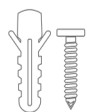

Șuruburi și ancore ×63



Autocolante de rezervă × 15



Ghid de pornire rapidă



Card de poziționare

50ft/15M

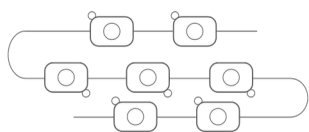

Benzi luminoase de 16,5 ft (5 m) × 3

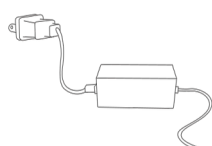

Adaptor de alimentare



Unitatea de control



Cablu prelungitor 12 ft (3,6 m)

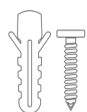

Șuruburi și ancore ×33



Autocolante de rezervă × 8



Ghid de pornire rapidă



Card de poziționare

La prima vedere

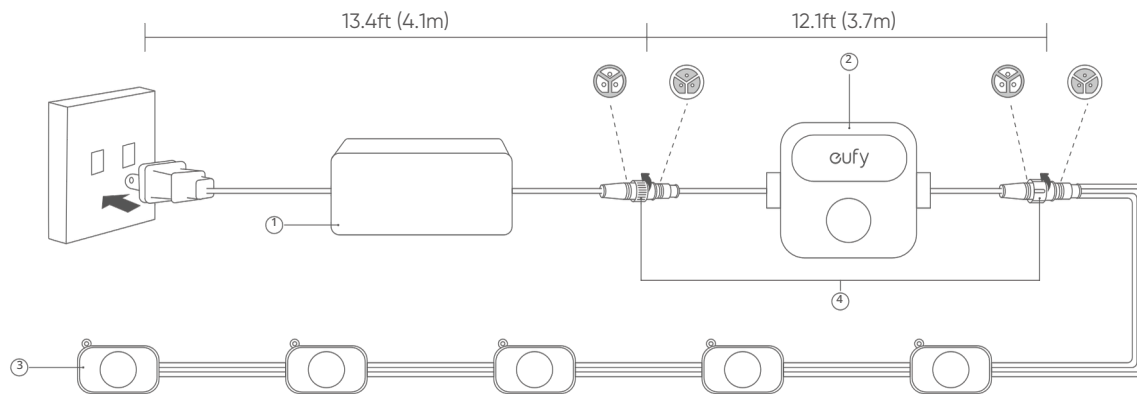

① Adaptor de alimentare

② Unitate de control (buton de alimentare)

- Apăsați pentru a porni sau dezactiva.

- Apăsați și mențineți apăsat timp de 2 secunde pentru a reseta.

③ Banda de lumină

④ Capac impermeabil

Testarea luminilor

💡 • Conectați benzile luminoase cu adaptorul deconectat. Evitați conectarea în timp ce adaptorul este conectat. Dacă conectați benzile de lumină în timp ce adaptorul este conectat, este posibil ca benzile să nu se aprindă.

- La adaptorul de alimentare pot fi conectate maximum 9 benzi luminoase.

1. Conectați toate benzile de lumină împreună, apoi conectați-le la cutia de control și la adaptorul de alimentare. Asigurați capacele impermeabile pentru fiecare conexiune și capătul ultimei benzi de lumină.

- Asigurați-vă că conexiunile pinii de pe interfață sunt corecte.

- Evitați folosirea forței brute pentru a preveni deteriorarea produsului.

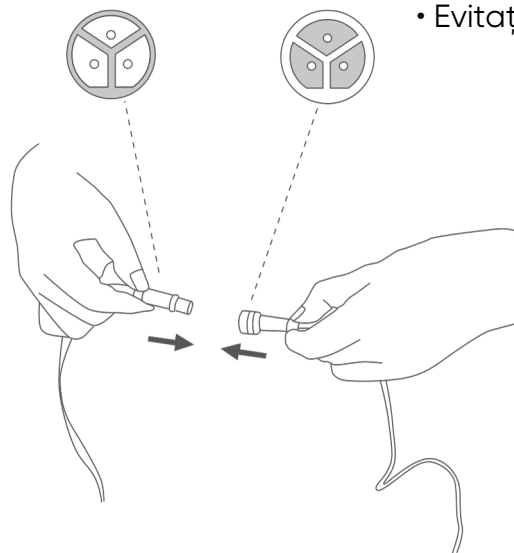

2. Conectați sursa de alimentare pentru a verifica dacă fiecare bandă luminoasă funcționează corect.

- Dacă unele dintre benzile luminoase nu se aprind, deconectați și reconectați adaptorul de alimentare. Faceți asigurați-vă că benzile luminoase funcționează corect înainte de a trece la pasul următor.
- Consultați „Depanarea” pentru alte probleme de iluminare care pot apărea.

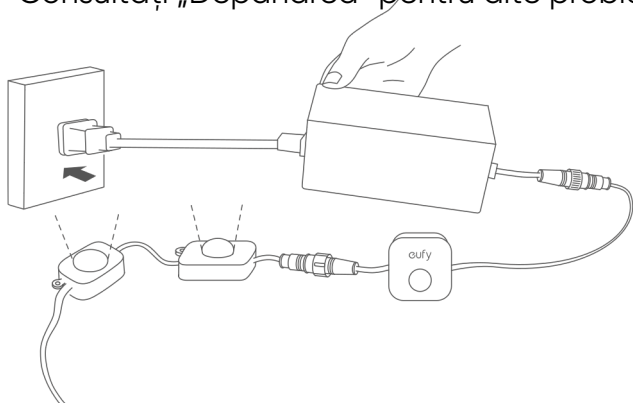

Configurarea sistemului

1. Descărcați și instalați aplicația eufy Life, apoi conectați-vă sau creați un cont.

- Asigurați-vă că aplicația eufy Life are versiunea 2.11.0 sau o versiune ulterioară pentru a accepta această bandă luminoasă.

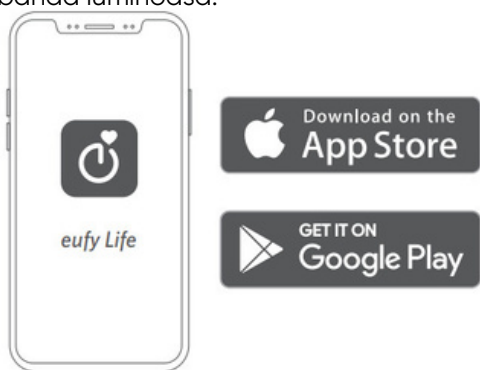

2. Urmăți instrucțiunile din aplicație pentru a adăuga acest dispozitiv și a finaliza configurarea.

Instalarea luminii de exterior

Instalați benzile luminoase sub streașină pentru a genera un efect de spălare a peretelui.

Instalarea va dura aproximativ 1-2 ore și poate varia în funcție de tipul locuinței.

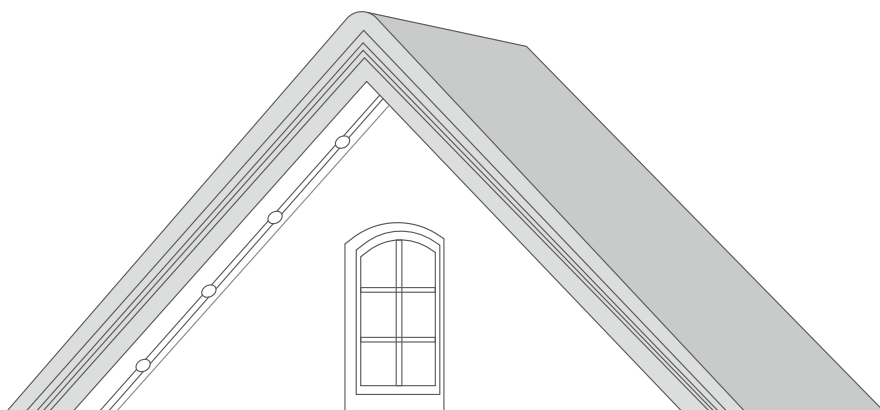

Alegeți o locație

- Nu instalați în zilele ploioase sau caniculare pentru a evita căderea din cauza temperaturilor extreme sau a unei scări alunecoase.
- Nu tăiați benzile luminoase

Determinați locația primei secțiuni de bandă luminoasă, asigurându-vă că adaptorul de alimentare este suficient de aproape pentru a fi conectat la priză și unitatea de control este suficient de accesibilă pentru a funcționa.

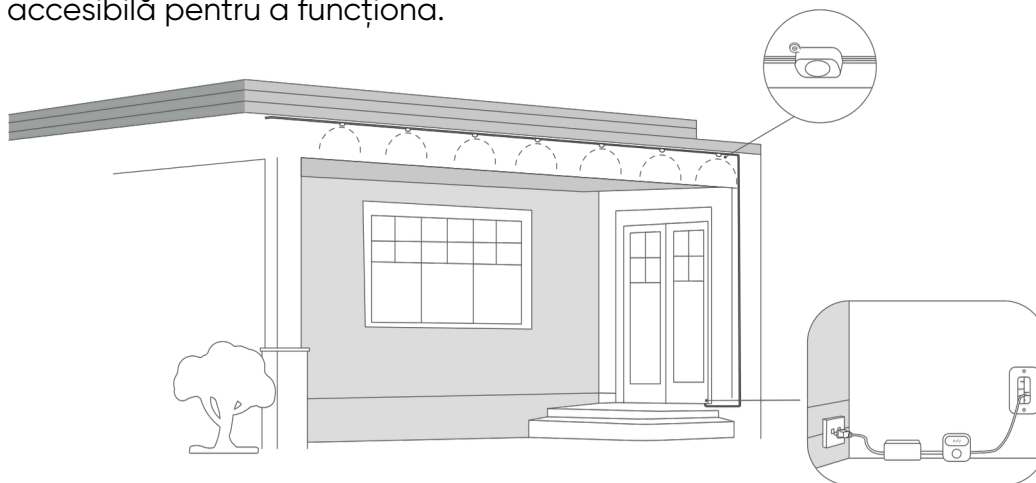

Instalați banda luminoasă

- Veți avea nevoie de o scară și asigurați-vă că este suficient de stabilă sau folosiți-o cu ajutorul unei alte persoane.
- Folosiți cablul prelungitor dacă este necesar.

1. Curățați suprafața cu o cârpă sau un șervețel și așteptați până când suprafața este complet uscată înainte de instalare.

- Reziduurile de praf pot afecta aderența adezivului 3M.

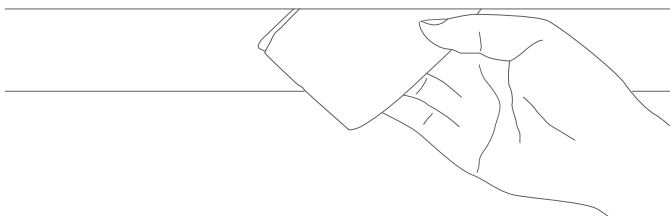

2. Pentru cel mai bun efect de spălare a peretelui, banda luminoasă trebuie instalată la 2-4 inchi (5-10 cm) de suprafața peretelui. Utilizați cardul de poziționare furnizat pentru măsurare.

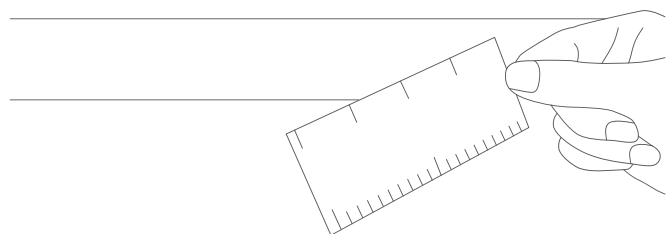

3. Desprindeți adezivul VHB de pe spatele fiecărei lămpi, apoi apăsați ferm lumina pe suprafață timp de cel puțin 5 secunde.

- Nu întindeți excesiv firele dintre lumini și permiteți flexibilitate în instalare.

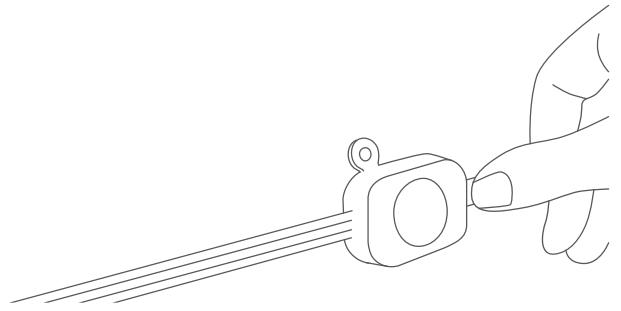
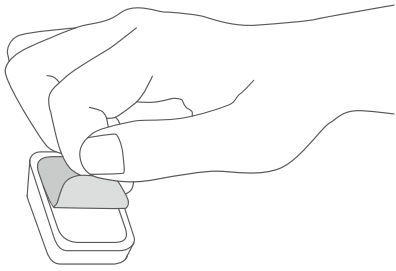

4. Este recomandat să înșurubați pentru a asigura fiecare lumină pentru a asigura o utilizare pe termen lung.

• Puteți contacta serviciul pentru clienți la support@eufy.com pentru orice problemă de instalare.

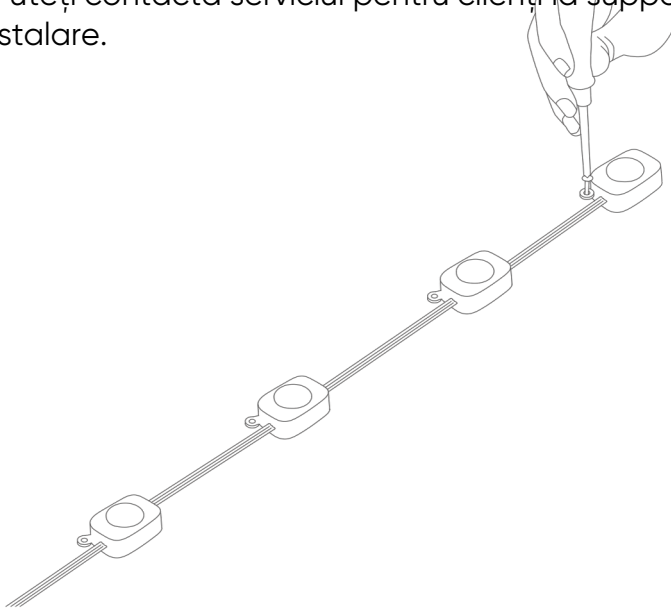

Specificații

Intrare (Adaptor de alimentare)	120V AC ~, 50/60Hz (US) 100-240V AC ~, 50/60Hz (EU, UK, Australia)
Intrare (lumini)	36V=2A
Lungime (benzi luminoase)	100ft (30m) / 50ft (15m)
Lungime (alte componente)	Cablul unității de control: 13,4 ft (4,1 m) Cablul adaptor de alimentare: 12,1 ft (3,7 m) Cablul prelungitor: 12 ft (3,6 m)
Impermeabil	Benzi luminoase: IP65 Unitate de control: IP65 Adaptor de alimentare: IP67
Tehnologia de afișare a luminii	RGBWWIC
Temperatura de lucru	Product Set: -20°C to 45°C (-4°F to 113°F) Light Strips: -20°C to 60°C (-4°F to 140°F)

Depanare

1. Lumina nu luminează deloc / Unele lumini nu luminează.

- Dacă doar prima bandă luminează în timp ce adaptorul de alimentare este conectat, deconectați adaptorul de alimentare și conectați-l din nou.
- Dacă unele lumini nu luminează, deconectați toate componentele și reconectați toate componentele și conectați din nou adaptorul de alimentare sau apăsați unitatea de control pentru a detecta banda luminoasă.
- Dacă vreunul dintre efectele de lumină selectate nu este complet afișat, contactați echipa de asistență eufy pentru analize suplimentare sau înlocuirea produsului.

2. Nu se poate conecta la Wi-Fi.

- Rețeaua de 5 GHz nu este acceptată. Setați routerul la 2,4 GHz și apoi resetați-l.
- Nu sări peste pașii de conectare Wi-Fi din aplicație.
- Asigurați-vă că ați introdus numele și parola corecte pentru Wi-Fi.
- Conectați hotspot-ul telefonului dvs. la produs.

3. Autocolantele adezive nu se lipesc.

- Curățați suprafața cu o cârpă și asigurați-vă că nu există reziduuri.
- Scoateți autocolantul original și înlocuiți-l cu autocolantele de schimb.
- Asigurați-vă că apăsați pe suprafață timp de cel puțin 5 secunde când instalați lumina.
- Utilizați șuruburi pentru întărire.

Instrucțiuni importante de siguranță

- Acest produs este clasificat ca fiind rezistent la apă IP65. Poate fi folosit în aer liber, dar scufundarea în apă nu este recomandată. Adaptorul de alimentare este rezistent la apă IP67 și poate fi scufundat în apă.
- Pentru a preveni căderea benzii luminoase, asigurați-vă că o fixați atât cu bandă adezivă 3M, cât și cu șuruburile.
- Strângeți capacul impermeabil înainte de a utiliza lumina.
- Nu permiteți copiilor să monteze sau să instaleze acest produs.
- Evitați instalarea acestui produs lângă surse mari de căldură sau alte surse periculoase.
- Intervalul de temperatură recomandat pentru dispozitive și accesorii este de $-20^{\circ}\text{C}\sim 45^{\circ}\text{C}$ ($-4^{\circ}\text{F}\sim 113^{\circ}\text{F}$).
- Cu excepția cazului în care se indică în mod specific că acest lucru este sigur în ghidul utilizatorului sau manualul de instrucțiuni, nu utilizați acest dispozitiv într-un mediu care depășește temperatura recomandată scăzută sau ridicată.
- Cu excepția cazului în care se indică în mod expres că acest lucru este sigur în ghidul utilizatorului sau manualul de instrucțiuni, evitați expunerea dispozitivului la lumina directă a soarelui sau la medii excesiv de umede.
- Pentru echipamentele cu priză, priza trebuie să fie ușor accesibilă.
- Utilizați numai adaptorul furnizat de producător. Utilizarea adaptoarelor neautorizate poate cauza pericole și poate încălca utilizarea autorizată a dispozitivului sau articolul de garanție. Dimmerele externe nu pot fi utilizate cu acest produs.